

deerma

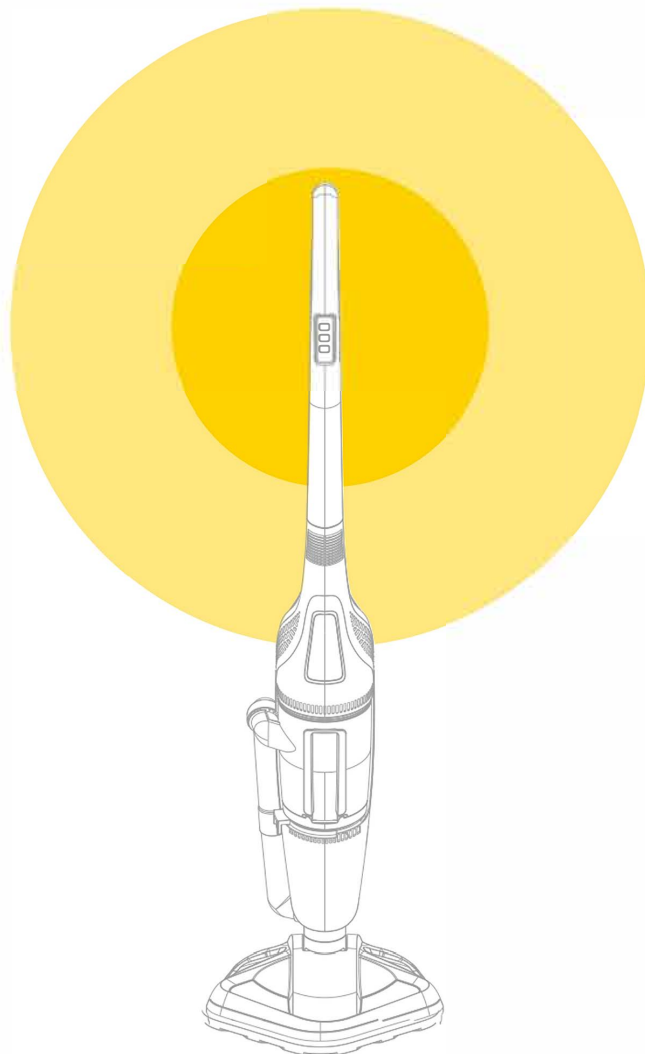

Deerna parný mop a vysávač

Čistenie vysokoteplotnou parou

Rýchle zahriatie do 30 sekúnd. Vysávanie, naparovanie a umývanie podlahy súčasne. Upratovanie domu zo všetkých uhlov šetrí čas a ide to aj bez námahy.

ZQ990W

Technická špecifikácia

Názov produktu: parný čistič a vysávač
Model.: ZQ990W
Napájanie :220-240V-
Rated frequency:50-60Hz
Výkon (W): 1300W(para)+550W(vysávanie)
Objem nádoby (L): 1.2L
Hlučnosť: menej ako 90dB (A)

Obsah balenia

Položka	Množstvo
Vysávač	1
Podlahová kefa	1
Mop	1
Rukoväť	1
Návod	1
Skrutkovač	1
Držiak podlahovej kefy	1

Opatrenia

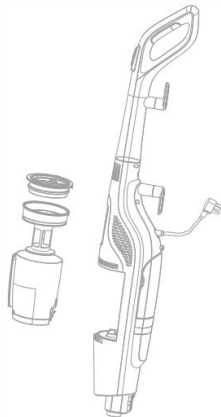

Skontrolujte filter
Pri používaní vysávača sa uistite, že je nádoba na prach na svojom mieste a HEPA a filter sú umiestnené v nádobe na prach a skontrolujte, či je hlavné telo pevne zmontované.

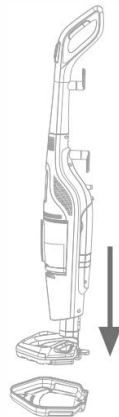

Používanie držiaka podlahovej kefy
Pri čistení koberca nasadte podlahovú kefu na držiak, aby bola pri ťahaní šetrnejšia a ľahko sa čistila.

1. Keďže vysávač je elektrický spotrebič, musí sa používať za podmienok požadovaných v pokynoch a pokyny by ste si mali riadne uschovať pre budúce použitie.
2. Skontrolujte a potvrdte, že napájacie napätie musí zodpovedať menovitému napätiu vysávača.
3. Je prísne zakázané vysávať nasledujúce predmety. V opačnom prípade môže dôjsť k poškodeniu vysávača alebo k požiaru, ktorý môže mať za následok zranenie osôb a iné nehody.
 - A. Horúce predmety, ako sú žeravé uhlie atď.;
 - B. Veľké ostré kusy, ako je sklo atď.;
 - C. Škodlivé predmety alebo voda alebo iné kvapaliny (rozpúšťadlá, žieraviny atď.).
 - D. Horľavé a výbušné predmety, ako je benzín alebo alkohol.

4. Pred čistením alebo opravou, alebo keď ho dočasne nepoužívate, odpojte vysávač. Pri odpájaní vysávača neťahajte za napájací kábel; namiesto toho vytiahnite zástrčku rukou, ktorá drží plastovú časť zástrčky.
5. Nikdy neponárajte hlavné telo vysávača do vody; Neskladujte vysávač v blízkosti vyhrievaných predmetov alebo na slnku, aby ste predišli riziku požiaru.
6. Nedovoľte deťom hrať sa s vysávačom, aby nedošlo k nehodám.
7. Vysávač nepoužívajte v nasledujúcich situáciách.
 - A. Keď spadol alebo bol zjavne poškodený alebo nie fungovať normálne.
 - B. Keď je poškodený napájací kábel.
 V takom prípade stroj nezapínajte; pošlite to na oddelenie údržby určené našou spoločnosťou na opravu na čas.
8. Nenechávajte stroj v chode príliš dlho, keď je zablokovaný vstup, aby nedošlo k poškodeniu motora a deformácii v dôsledku prehriatia.
9. Ak je napájací kábel poškodený, musí byť vymenený odborníkom od výrobcu, jeho oddelenia údržby alebo podobného oddelenia.

Návod

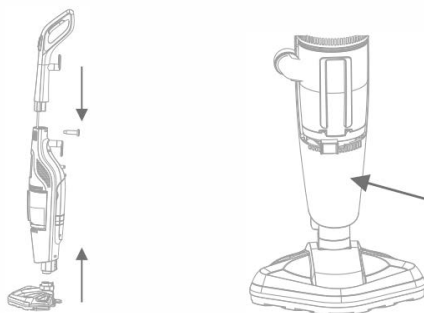

Pred použitím zostavte hlavné telo:

1. Otvorte balenie, vyklopte hlavné telo, vložte rukoväť do hlavného tela a utiahnite skrutky pomocou skrutkovača.

2 Vložte podlahovú kefu do hlavného tela a je na mieste, keď budete počuť „cvaknutie“.

Upozornenie: Keďže povrch je počas používania horúci, buďte opatrní a neporaňte sa!



1 Uvoľnite napájací kábel

Otočením háku napájacieho kábla na rukoväti rýchlo uvoľníte napájací kábel.

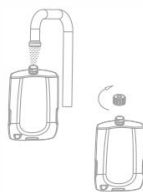

2 Naplňte nádobu vodou

Vytiahnite vodnú nádržku a odskrutkujte kryt, naplňte ho vodou a potom umiestnite vodnú nádržku a utiahnite kryt (odporúča sa čistá voda).

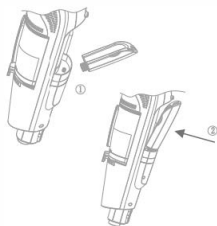

3 Nasadíte nádobu s vodou

1. Zarovnajete nádrž na vodu naplnenú vodou a vložte ju na správne miesto.
2. Jemne zatlačíte nádrž na vodu smerom k hlavnému telu, kým nebudete počuť „cvaknutie“, čo znamená, že je nainštalovaná nádrž na vodu na správnom mieste.

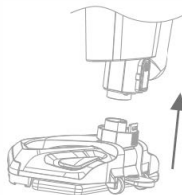

4 Inštalácia podlahovej kefy

- Zarovnajete podlahovú kefu s telom vysávača a pomaly zasuňte podlahovú kefu, kým nebudete počuť „cvaknutie“, čo znamená, že podlahová kefa bola na svojom mieste

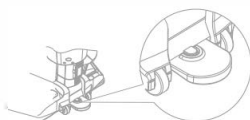

5 Inštalácia držáka

- Zarovnajete polkruhový tvar držáka s polkruhovým tvarom hlavného tela a jemne stlačíte držiak s hlavným telom, kým nebudete počuť „cvak“. čo znamená, že držiak bol nainštalovaný na svojom mieste.



6 Zapnutie vysávača

- zasuňte zástrčku do zásuvky, skontrolujte, či je pripojenie pevné, a potom stlačte vypínač, aby ste mohli použiť zodpovedajúcu funkciu podľa potreby.

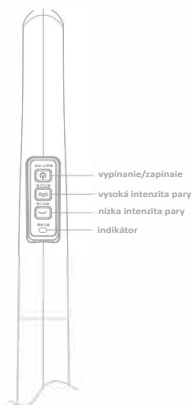

7 Popis funkcií

Popis funkcií

1. Jedným stlačením tlačidla „zapnutie vákuu“ funkciu vákuu zapnete a ak ho stlačíte ešte raz, vypnete ju.
2. Parný prevod si vyberte podľa svojich potrieb; „kontrolka“ sa rozsvieti po 20 sekundách blikania, čo znamená, že funkcia pary je pripravená. V tomto okamihu podržte spínač pary na rukoväti, aby ste naparili.
3. Stlačte jedenkrát tlačidlo „naparujte vysoký rýchlostný stupeň“ alebo „naparujte nízky rýchlostný stupeň“, podržte spínač pary na rukoväti, môžete zapnúť funkciu naparovania vysokého rýchlostného stupňa (alebo nízkeho rýchlostného stupňa); uvoľnite spínač na rukoväti, funkcia pary sa zastaví a potom opätovným stlačením tlačidla „vysoký stupeň pary“ alebo „nízky stupeň pary“ funkciu pary vypnete.



8 Vypnutie vysávača

Stlačte príslušný spínač a vypnite všetky funkcie a stroj prestane pracovať a odpojte ho zo zásuvky.



9 Odloženie vysávača

Previňte napájací kábel cez navijací hák a uložte ho vo zvislej polohe.

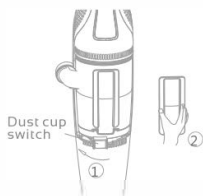

10 Vysávač prestal vysávať

Otočte spínač prachovej nádoby v smere hodinových ručičiek až do konca a ručne vyberte nádobu na prach

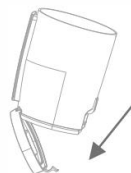

11 Vyprázdnenie prachovej nádoby

Vyberte nádobu na prach, stiahnite veko, a vysypte nahromadený prach.

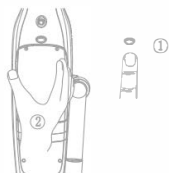

12 vyberte nádobu na vodu

1. Prstom stlačte spínač vodnej nádrže, aby ste uvoľnili nádržku na vodu
2. Uchopte priehlbnu vodnej nádrže do ruky a vyberte nádržku na vodu

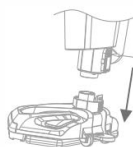

13 Odpojenie podlahovej kefy

nadvihnute telo vysávača pre odpojenie kefy

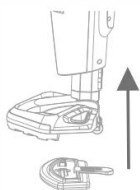

14 odpojenie držáka podlahovej kefy

Ľahko stúpnite na vyčnievajúci polkruh držáka, nadvihnute hlavnú telo a potom vytiahnite držák kým nebudete počuť „cvaknutie“.

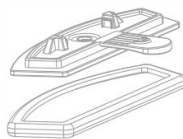

15. Vyberte podložku z držáka

Riešenie problémov

Poznámka: Pred riešením problémov vypnite vypínač a odpojte vysávač.

Vysávač stráca sací výkon a vydáva abnormálny zvuk

Riešenie:

Zastavte chod a znova ho použite po vychladnutí motora.

Podlahová kefa alebo otvor zablokovaný

Riešenie:

Odstráňte upchatie

Filter je zablokovaný

Riešenie:

Vyčistite alebo vymeňte filter.

Motor vysávača nebeží

Riešenie:

Skontrolujte, či je zástrčka pevne zasunutá do zásuvky alebo či je zapnuté napájanie.

Stroj náhle prestal fungovať

Riešenie:

Vypnite vypínač a odpojte stroj. Pred opätovným použitím stroja nechajte 30 minút vychladnúť a vyčistite prach v nádobe na prach.

Ak problém pretrváva prosím kontaktujte servis

Čistenie a údržba



Opatrenia:

1. Nahromadené nečistoty vo vzduchovom potrubí treba ihneď vyčistiť. Po vyčistení nechajte vzduchový kanál pred opätovným použitím vyschnúť.
2. Stroj by sa mal prevádzkovať s nasadeným vzduchovým filtrom.
3. Čistenie vzduchového potrubia:

1. Vytiahnite spodný vzduchový kanál z hlavného telesa, otočte vzduchový kanál do určitého uhla a nechajte horný vzduchový kanál oddelený od hlavného telesa.

Čistenie filtra:

1. Otočte spínačom filtra, vyberte prachovku a filter, umyte ich vodou a nechajte prirodzene vyschnúť. Opatrenia:

1. HEPA by sa mal čistiť aspoň raz za mesiac. AK sú na filtri zrejme nahromadené nečistoty, ihneď ho umyte. Po vyčistení sa pred použitím uistite, že je filter suchý.
2. Stroj by sa mal prevádzkovať s filtrom vo vnútri a uistite sa, že je filter neporušený a na svojom mieste. Výmena a čistenie podložky:

1. Po vybratí mopy podložku samostatne stiahnite a umyte vodou a nechajte prirodzene vyschnúť.

Opatrenia:

1. Keď je podložka opotrebovaná alebo zlomená, mala by sa včas vymeniť.
2. Funkciu pary používajte s podložkou na mieste, aby ste sa vyhli popáleniu parou.

Popis produktu

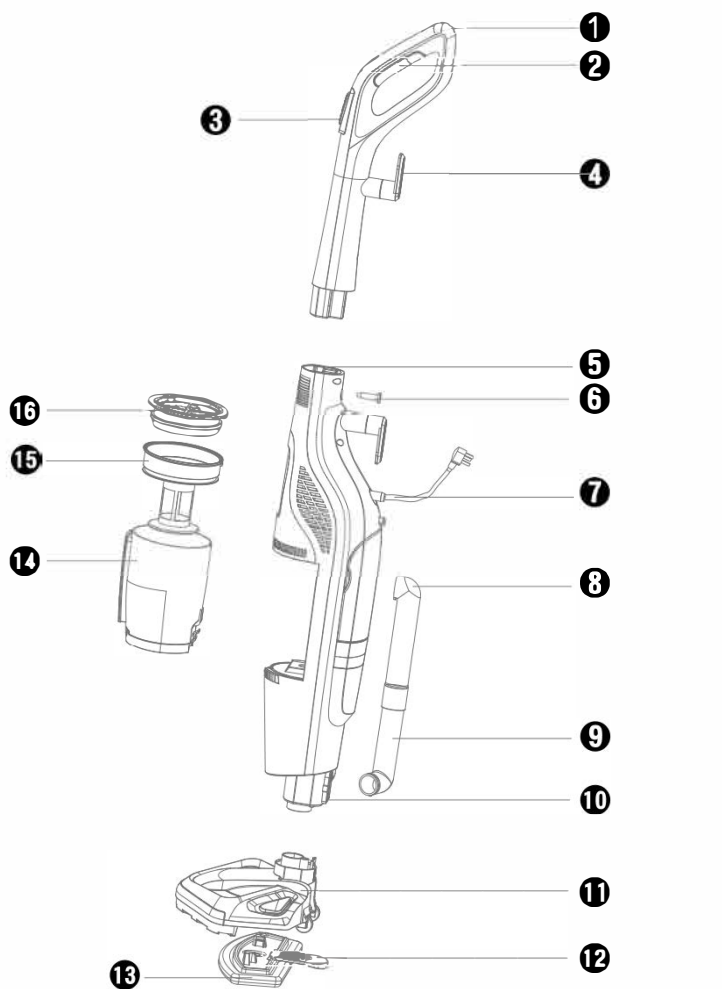

- | | | |
|------------------------------|---------------------------------|------------------------------|
| 1 Rukoväť | 7 napájacia šnúra | 13 Mop |
| 2 Spínač pary | 7 horné potrubie | 14 prachová nádoba |
| 3 Tlačidlá funkcií | 9 spodné potrubie | 15 Filter |
| 4 Háč napájacej šnúry | 10 Zámok podlahovej kefy | 16 Držiak HEPA filtra |
| 5 telo vysávača | 11 Podlahová kefa | |
| 6 Skrutka rukoväte | 12 Držiak | |

deerma